

Поточний ремонт з перекриття дахів очеретом

*Відкриті торги UA-2020-06-25-011161-a
ДК 021:2015 "Єдиний закупівельний словник" 45260000-7 Покрівельні роботи та інші спеціалізовані будівельні роботи
Розмір бюджетного призначення становить 900 000,00 грн з ПДВ*

Технічні вимоги до предмета закупівлі

В місцях де технічна специфікація містить посилання на конкретні марку чи виробника або на конкретний процес, що характеризує продукт чи послугу певного суб'єкта господарювання, чи на торгові марки, патенти, типи або конкретне місце походження чи спосіб виробництва, вважати вираз "або еквівалент".

1. Предмет закупівлі: Поточний ремонт з перекриття дахів очеретом; 45260000-7 Покрівельні роботи та інші спеціалізовані будівельні роботи за ДК 021:2015 Єдиного закупівельного словника.

2. Детальний опис предмету закупівлі і технічні вимоги:

Всі роботи виконуються відповідно кресленню та фотографій експонату.

Послуги з перекриття очеретом дахів наступних об'єктів:

Об'єкт №1: Хата із с. Кунцево, Новосанжанрського району, Полтавської області (музейний експонат) загальною площею даху споруди 246 кв.м.

Об'єкт № 2: «Крупорущка» господарська споруда із с. Архипівка, Семенівського району, Чернігівської області (музейний експонат) загальною площею даху споруди 298 кв.м.

Загальна площа дахів споруд становить 544 кв.м..

Характеристика робіт:

Всі матеріали для перекриття дахів та транспортні послуги здійснити за рахунок Підрядника.

Послуги з перекриття дахів очеретом включають:

- Демонтаж старої очеретяної покрівлі на дахах споруд загальною площею 544 кв.м.;
- Придбання та транспортування за рахунок Підрядника до місця надання послуг 8 000 (вісім тисяч) снопів очерету;
- Перекриття у 15 кругів очеретяними снопами споруд загальною площею 544 кв.м.;
- Виробництво конику даху.

Всі роботи з поточного ремонту , а саме перекриття очеретом дахів споруд та розхідний матеріал виконуються з матеріалу Підрядника;

Заміна основи даху виконується Підрядником з матеріалу Замовника.

Підрядник зобов'язаний прибрати та вивезти сміття, яке буде біля споруд.

Доставка матеріалу для поточного ремонту здійснюється транспортом Підрядника.

Перевезення по території Замовника матеріалу та іншого приладдя для роботи Підрядника зі спорудами буде здійснюватися власним транспортом Замовника

Підрядник повинен виконати роботу якісно та в строк

Послуги необхідно надати по 20.12.2020

3. Технічні умови та вимоги до закупівлі.

Вимоги до послуги:

3.1 Послугу виконати Підрядником за адресою Замовника: м. Київ, вул. Академіка Тронька, 1, с. Пирогів, Національний музей народної архітектури та побуту України

3.2 Строк виконання послуг: по 20 грудня 2020 року.

3.3 Ціна включає в себе всі витрати на транспортування, завантаження та розвантаження, інші витрати та сплату податків і зборів тощо.

3.4. Умови оплати – за фактично надані послуги сплачуються протягом десяти робочих днів із дня підписання акту приймання виконаних робіт.

3.5. У разі затримки бюджетного фінансування розрахунок за надані послуги здійснюється протягом 5 банківських днів з дати отримання Замовником бюджетного фінансування на свій реєстраційний рахунок.

3.6. Оплата здійснюється у національній валюті України – гривні в безготівковій формі шляхом перерахування грошових коштів на розрахунковий рахунок Підрядника.

3.7. Обсяги закупівлі послуг можуть бути змінені Замовником залежно від реального фінансування видатків та наявної потреби. Про зміну обсягів закупівлі послуг Замовник зобов'язаний повідомити Підрядника у письмовій формі та внести відповідні зміни до договору шляхом укладання додаткової угоди.

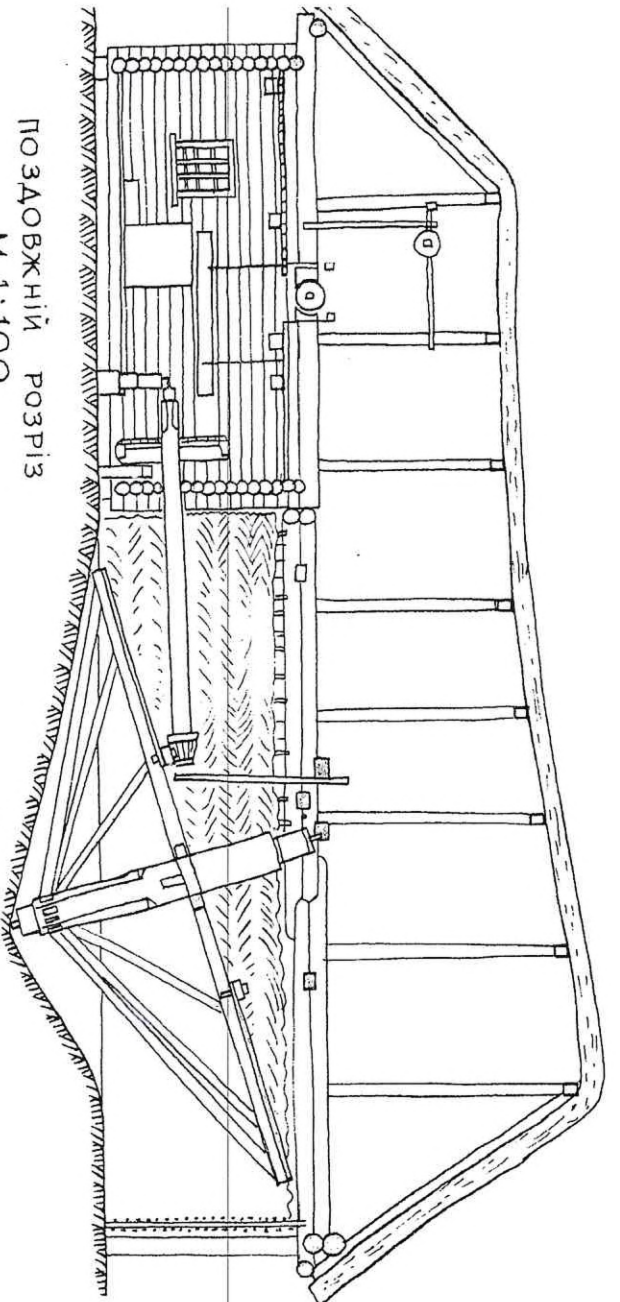

ПОЗДОВЖНІЙ РОЗРІЗ
М 1:100

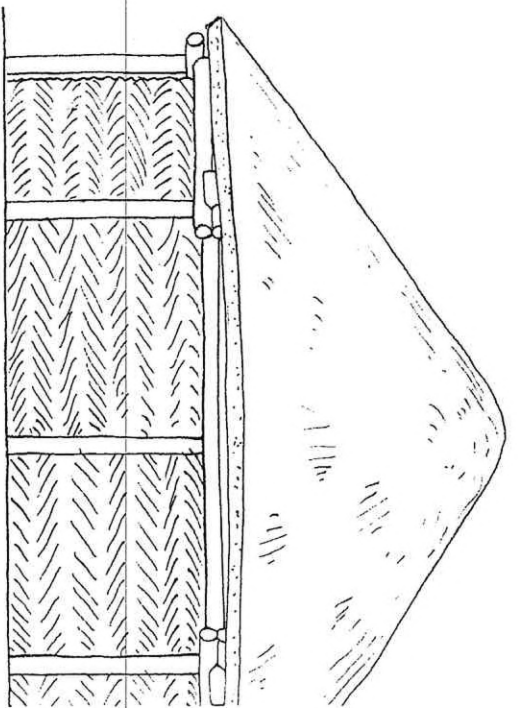

ФАСАД М 1:100

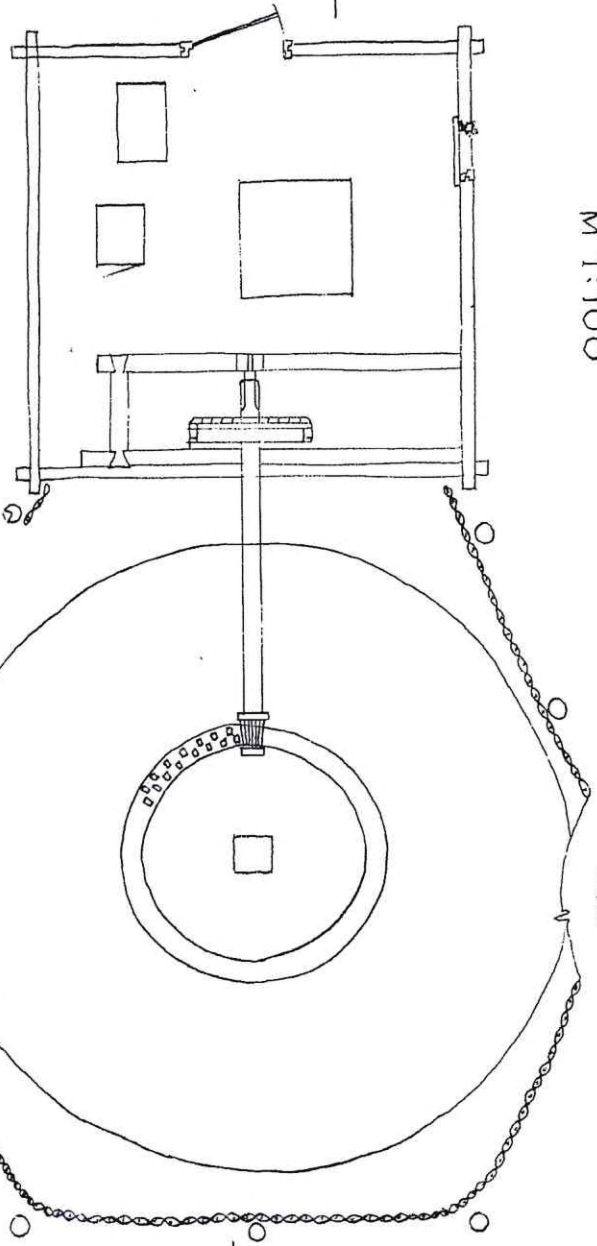

ПЛАН М 1:100



Крыпорушка / тупчак /
с Архипівка Сімлівськ рп Чернітвськ

ФОТО 1



ФОТО 3



Національний музей народної архітектури та побуту України. Полісся. крупорушка с.Архипівка Семенівського району Чернігівської області Передній фасад.

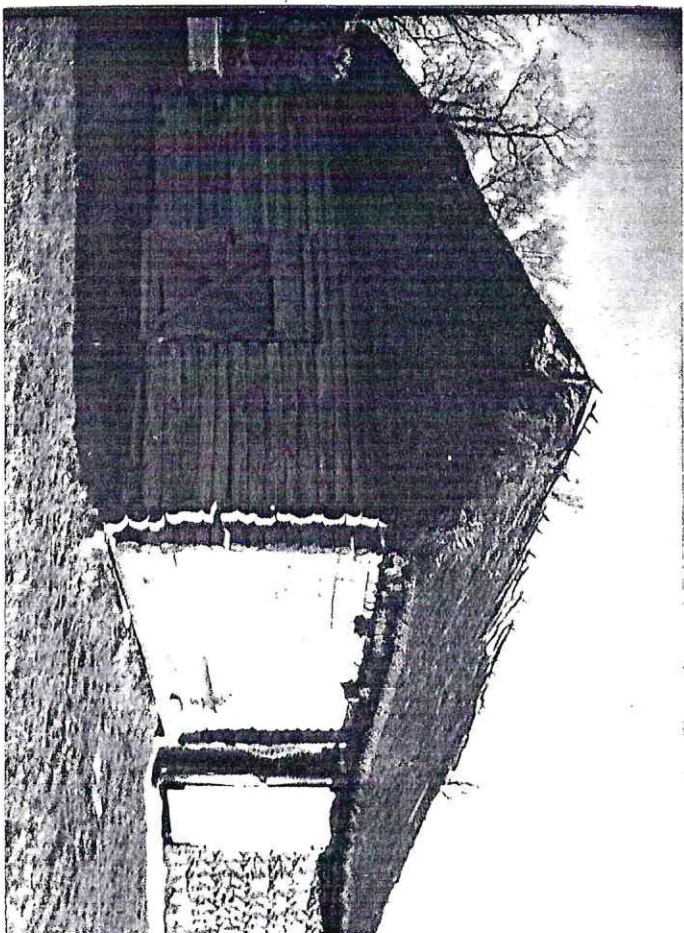
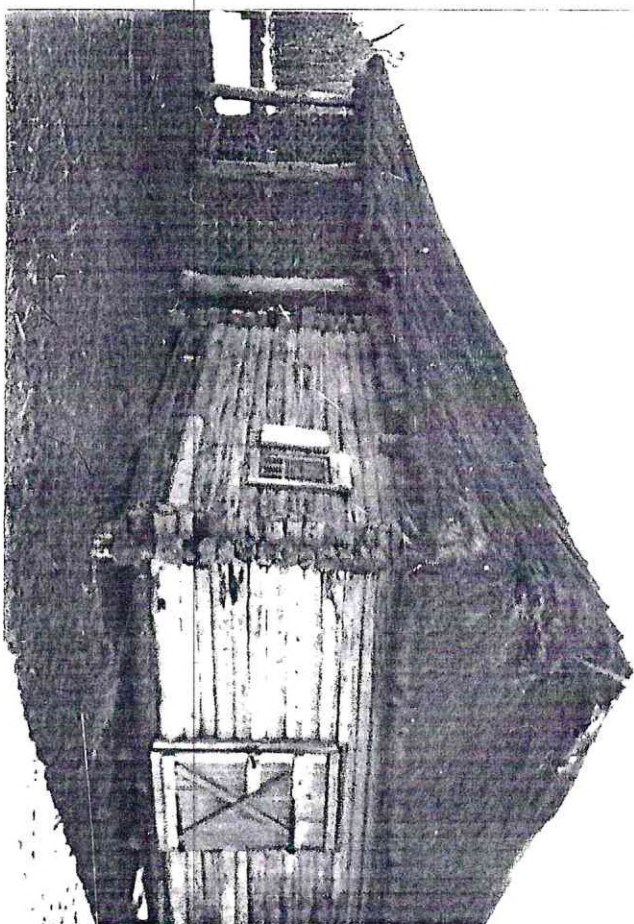
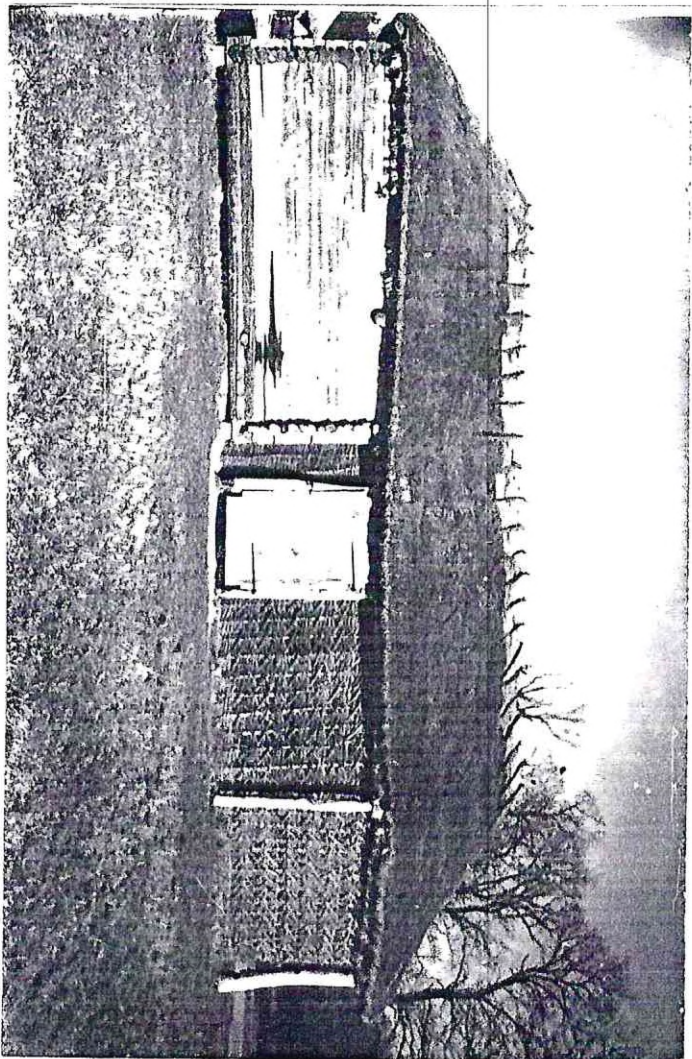
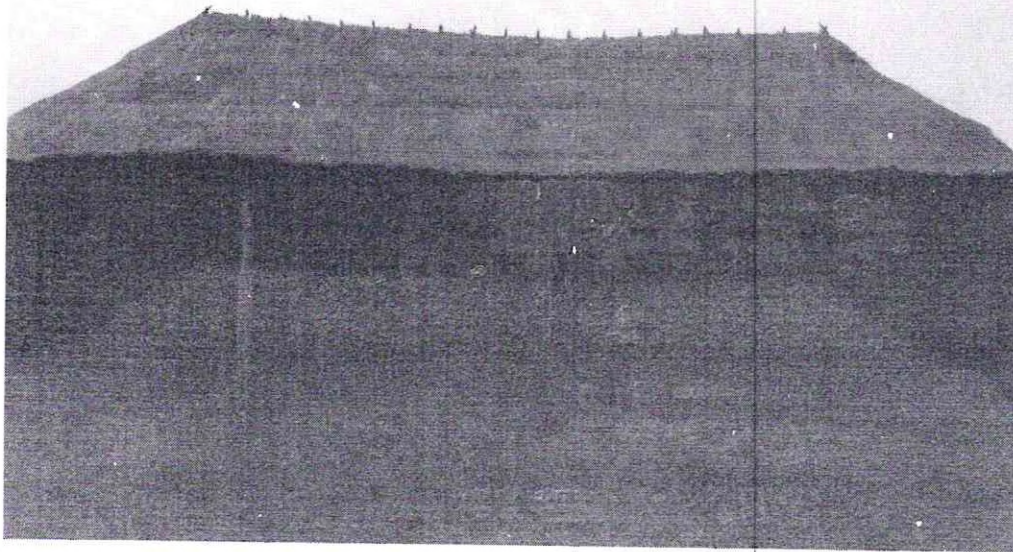
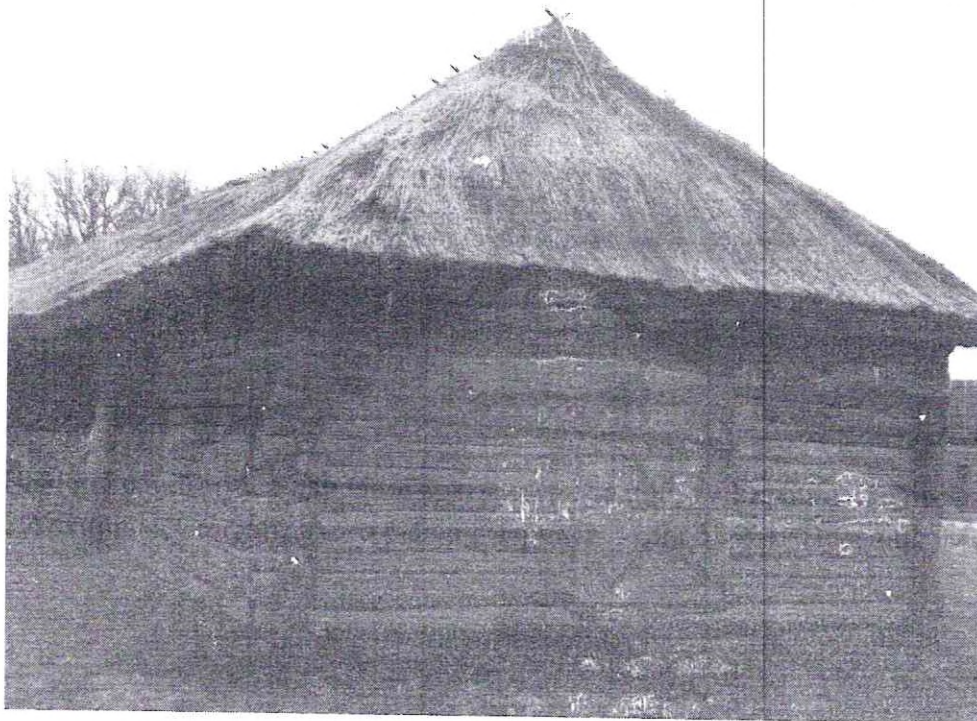

Національний музей народної архітектури та побуту України. Полісся. крупорушка с.Архипівка Семенівського району Чернігівської області Боковий фасад.

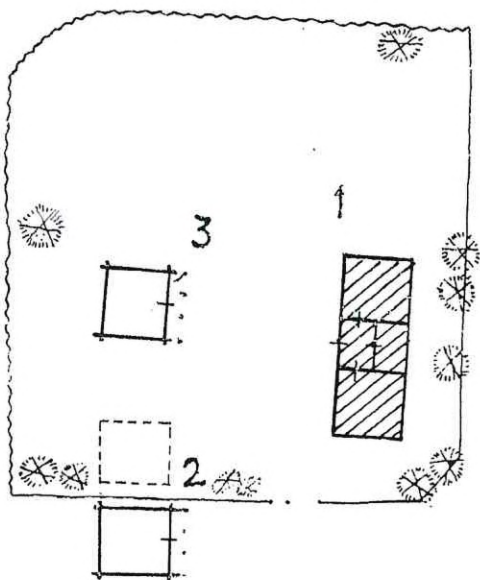

Охоронний № $\frac{242}{2.1-1}$

Садиба с. Кунцеве

- 1. ХАТА с. КУНЦЕВЕ Новосанжарського р-ну
Полтавської обл.
- 2. Комора
- 3. Комора

Хата із с. Кунцеве Ново-Санжарського р-ну Полтавської обл.

кін. 19 ст. /архіт., іст./ - розвинуте житло трикамерного типу /хата+сіни+хата+комора/. Стіни - каркасні: в дубові підвалини закріплені дубові стояки, між якими по горизонтальних глинях заделано восторч лозом та обм'яано з обох боків глиною. Верхня частина стіни /4-5 вінців над вікнами/ - зрубна. Стеля - по двох поздовжніх сволоках покрито "слизкі", на яких настелено шар очерету з двобічною глиняною обм'язкою. Зовнішні вицуски поздовжніх сволоків мають фігурне різьблення у вигляді "коників". Стіни побілені вересинним і олов'яним фарбами.



14/11/2000

1874500



